

## HANDSHOWER SLIDEBAR ASSEMBLY

MODEL 3863, 3867, 3869, 3879, 3887 Series

## ENSAMBLE DE HANDSHOWER CON BARRA

MODELO Serie 3863, 3867, 3869, 3879, 3887

## ASSEMBLAGE DE BARRE À GLISSIÈRE

MODÈLE 3863, 3867, 3869, 3879, 3887

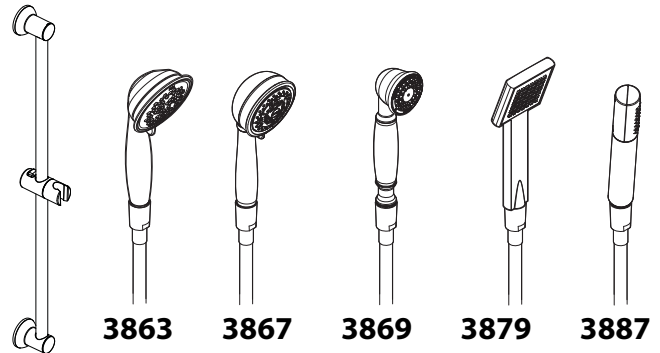

### English

### Español

### Français

#### HELP LINE

**STOP** Please do not return this product to the store.

If you need installation assistance, replacement parts or have questions regarding our warranty, please call our Product Consultants at:

**U.S.: 1-800-289-6636**

Monday - Friday 8:00 a.m. to 8:00 p.m. EST

Saturday 8:00 a.m. to 6:30 p.m. EST

Or e-mail us at:

[moenwebmail@moen.com](mailto:moenwebmail@moen.com)

Be sure to visit our website at

[www.moen.com](http://www.moen.com)

**Canada 1-800-465-6130**

Monday - Friday 7:30 a.m. to 5:00 p.m. EST

Or e-mail us at: [cantsd@moen.com](mailto:cantsd@moen.com)

Be sure to visit our website at

[www.moen.ca](http://www.moen.ca)

When ordering parts, specify finishes.

#### CARE INSTRUCTIONS

To preserve the finish on the metallic parts of your Moen faucet, apply non-abrasive wax, such as car wax. Any cleaners should be rinsed off immediately. Mild abrasives are acceptable on Platinum and LifeShine® finishes.

#### LÍNEA DE AYUDA

**ALTO** Por favor no devuelva este producto a la tienda.

Si necesita ayuda para la instalación, piezas de repuesto o tiene alguna pregunta relacionada con nuestra garantía, por favor llame a nuestros asesores de producto al:

**En la República Mexicana: 01-800-718-4345**

Lunes a viernes de 8:00 a.m.

a 6:00 p.m. hora Central

O envíenos un correo electrónico a:

[tcoronado@moen.com.mx](mailto:tcoronado@moen.com.mx)

Visite nuestra página de Internet:

[www.moen.com.mx](http://www.moen.com.mx)

Quando ordene piezas, por favor especifique los acabados.

#### INSTRUCCIONES DE CUIDADO

Para conservar el acabado que cubre las partes metálicas de su llave mezcladora Moen, aplique cera que no sea abrasiva, como una cera para autos. Si usa algún tipo de limpiador, deberá enjuagarlo inmediatamente. Los abrasivos suaves son aceptables en acabados Platinum y LifeShine®.

#### SERVICE À LA CLIENTÈLE

**ARRÊT** Prière de ne pas retourner ce produit au magasin.

Pour obtenir de l'aide pour l'installation, le remplacement de pièces ou pour toute question concernant notre garantie, appeler un de nos spécialistes des produits :

**Toronto : (905) 829-3400**

**Ailleurs au Canada: 1 800 465-6130**

7 h 30 à 17 h HNE

Ou par courriel à l'adresse :

[cantsd@moen.com](mailto:cantsd@moen.com)

Visitez notre site web à l'adresse

[www.moen.ca](http://www.moen.ca)

Spécifier le ou les finis dans la commande.

#### DIRECTIVES D'ENTRETIEN

Pour préserver le fini des pièces métalliques du robinet Moen, appliquer une cire non abrasive comme une cire à voiture. Rincer immédiatement le robinet après l'avoir nettoyé avec un agent nettoyant. Les finis Platinum et LifeShine® peuvent être nettoyés à l'aide de produits abrasifs doux.

#### HELPFUL TOOLS

For safety and ease of faucet replacement, Moen recommends the use of these helpful tools.

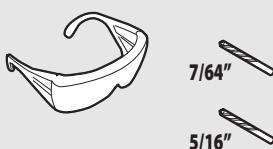

#### HERRAMIENTAS ÚTILES

Para que el cambio de la llave sea fácil y seguro, Moen le recomienda usar estas útiles herramientas.

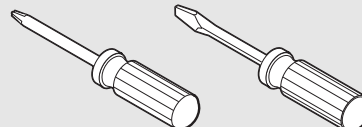
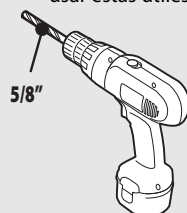

#### OUTILS UTILES

Par mesure de sécurité et pour faciliter l'installation, Moen suggère l'utilisation des outils suivants.



Buy it for looks. Buy it for life.®

INS1570B - 7/09

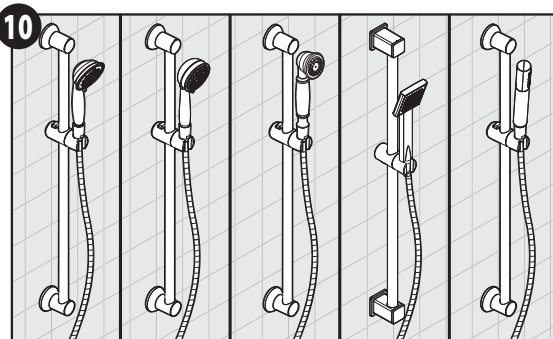
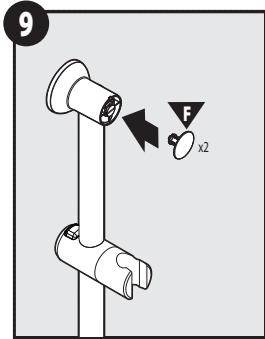
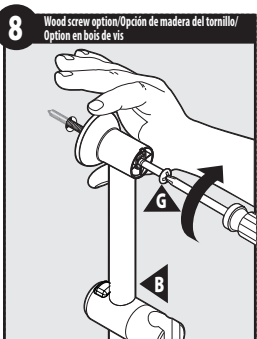
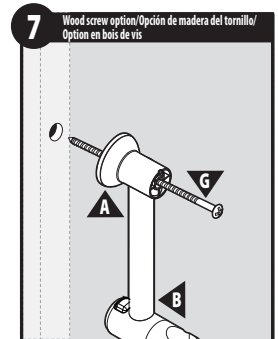
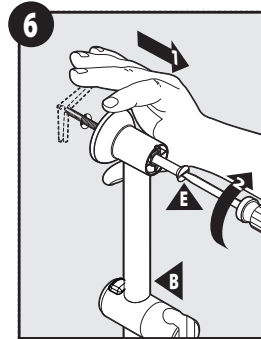
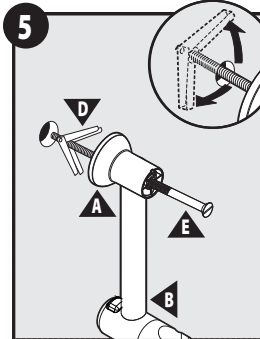
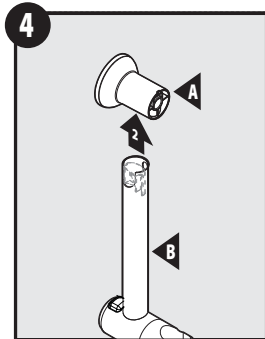
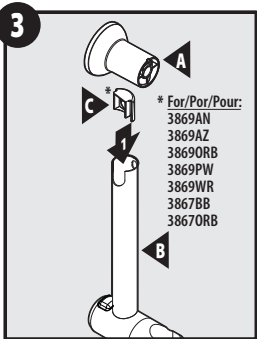
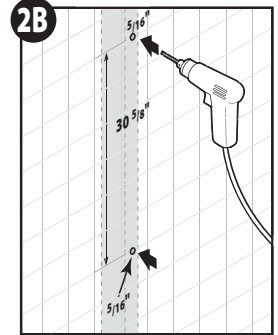
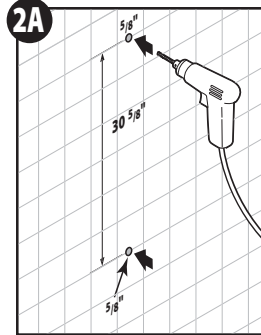
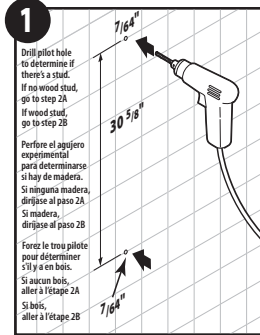
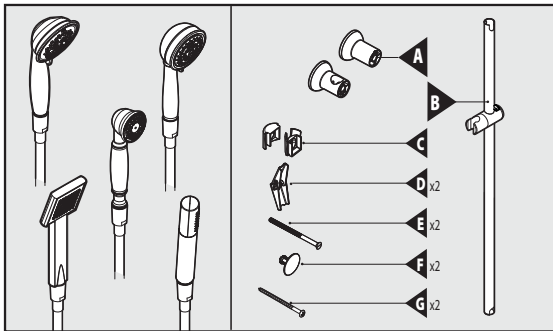

**Moen One Year Limited Warranty**

**Garantía Limitada Por Un Año**

**Garantie limitée d'un an**

Moen products have been manufactured under the highest standards of quality and workmanship. Moen warrants to the original consumer purchaser all parts of this product to be free from defects in material and workmanship during normal use, for (1) year from date of purchase. A replacement for any defective part will be supplied free of charge for installation by you. Defects or damage caused by the use of other than genuine Moen parts are not covered by this warranty. This warranty shall be effective from the date of purchase as shown on the purchaser's receipt. Some states do not allow limitations on how long an implied warranty lasts, so the above limitation may not apply to you.

This warranty is valid for the original purchaser only and excludes product damage due to installation error, product abuse, or product misuse, whether performed by a contractor, service company, or yourself. Moen will not be responsible for labor charges, and/or damage incurred in installation, repair or replacement, nor for incidental or consequential damages.

Some states, provinces, and nations do not allow the exclusion or limitation of incidental or consequential damages, so the above limitations or exclusions may not apply to you. This warranty gives you specific legal rights and you may also have other rights which may vary from state to state, province to province, and nation to nation.

Moen Incorporated will advise you of the procedure to follow in making warranty claims. Simply write to Moen explaining the defect and include proof of purchase and your name, address and telephone number.

Moen Incorporated  
25300 Al Moen Drive  
North Olmsted, Ohio 44070-8022 U.S.A.

Los productos Moen han sido fabricados bajo los más altos estándares de calidad y mano de obra de fabricación. Moen garantiza al comprador consumidor original que todas las partes de este producto están libres de defectos en el material y la mano de obra de fabricación durante el uso normal, por un (1) año de la fecha de la compra. El reemplazo de cualquier pieza defectuosa le será suministrada libre de cargo para que usted la instale. Los defectos o daños causados por el uso de otras piezas distintas a las de Moen no está cubierto por esta garantía. Esta garantía habrá de ser efectiva desde la fecha de la compra como aparece en el recibo del comprador. Algunos estados no admiten limitaciones sobre a cuánto tiempo dura una garantía implícita, así que la limitación anterior puede no aplicarse a usted.

Esta garantía es válida para el comprador original únicamente y excluye daño al producto a causa de error en la instalación, abuso del producto, o mal uso del producto, sea causada por un contratista, compañía de servicio o usted mismo/a. Moen no se hará responsable por costos de mano de obra, y/o daños incurridos en la instalación, reparación o reemplazo, ni por daños incidentales o de resultado.

Algunos estados, provincias y naciones no admiten la exclusión o limitación de daños incidentales o de resultado, de modo que las anteriores limitaciones o exclusiones pueden no aplicarse a usted. Esta garantía le da derechos legales específicos y usted puede tener también otros derechos que pueden variar de estado a estado, provincia a provincia y nación a nación.

Moen Incorporated le informará acerca del procedimiento a seguir para hacer reclamos para hacer efectiva esta garantía. Simplemente escriba a Moen explicando el defecto e incluya prueba de compra y su nombre, dirección y número de teléfono.

Moen de Mexico, S.A. de C.V.  
Carretera Saltillo-Monterrey KM 14.7  
Ramos Arizpe, Coahuila Mexico 25900

Les produits Moen ont été fabriqués selon les normes de qualité et de main-d'œuvre les plus élevées. Moen garantit à la personne ayant acheté ce produit originalement, que les pièces de ce produit seront libres de tout défaut de matériau ou de main-d'œuvre pour une utilisation normale pendant un (1) an, à compter de la date d'achat. Moen remplacera toute pièce défectueuse sans frais mais le propriétaire est responsable de l'installation. Les défauts ou dommages causés par l'utilisation de pièces autres que les pièces d'origine Moen ne sont pas couvertes par cette garantie. Cette garantie entre en vigueur à compter de la date d'achat indiquée sur le reçu de caisse de l'acheteur. Certains états ne permettent pas l'imposition d'une limite de temps pour la garantie. Cette limite de temps ne s'impose donc pas dans ces cas.

Cette garantie est valide pour l'acheteur d'origine seulement et les dommages de produit causés par une erreur d'installation, un abus du produit ou une mauvaise utilisation du produit, qu'ils soient utilisés par un entrepreneur, une entreprise de service ou le consommateur, sont exclus de cette garantie. Moen n'est pas responsable des frais de main-d'œuvre ni de tous dommages survenus durant l'installation, la réparation ou le remplacement, ni des dommages indirects ou consécutifs.

Certains états, certaines provinces et certains pays ne permettent aucune exclusion, ni limitation suite aux dommages indirects ou consécutifs. Les limitations ou les exclusions ne s'appliquent donc pas dans ces cas. Cette garantie accorde des droits juridiques et il est possible que d'autres droits soient applicables selon l'état, la province ou le pays précis.

Moen incorporée avisera le consommateur de la procédure à suivre pour soumettre une réclamation. Il suffit d'écrire à Moen incorporée, d'expliquer le défaut et d'inclure une preuve d'achat, d'inscrire son nom, adresse ainsi que code régional et numéro de téléphone.

Moen Inc.  
2816 Bristol Circle  
Oakville, Ontario L6H 5S7

INS1570B - 7/09  
Printed in U.S.A.

©2009 Moen Incorporated