

TIMER QUICK START GUIDE

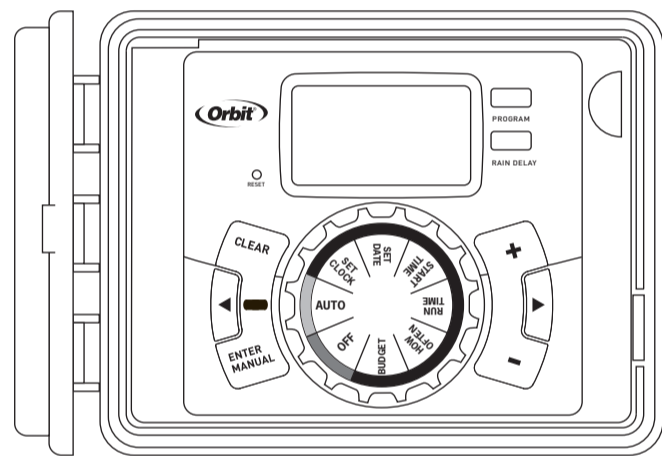

REQUIRED TOOLS:
Phillips Screwdriver
Wire Strippers

1. SELECT LOCATION

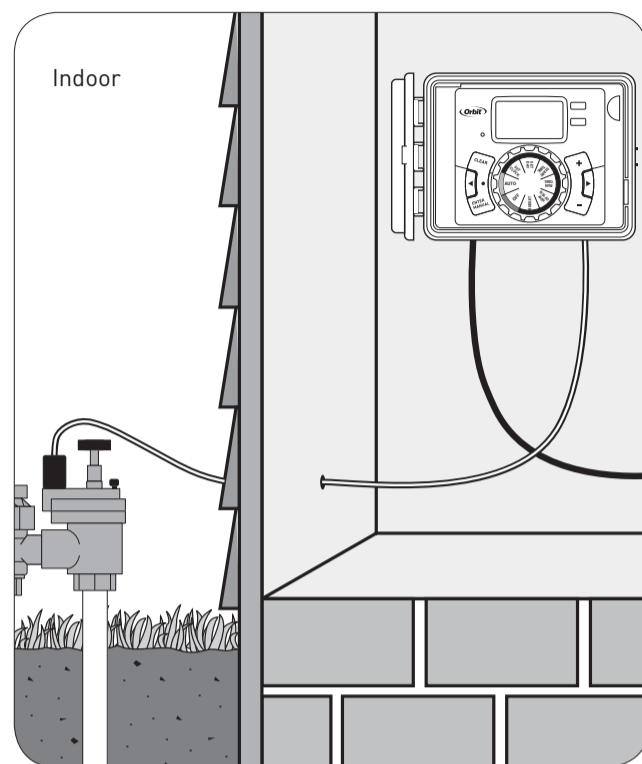

Clean, dry, and out of direct sunlight
Allow 9 inch clearance for the swing door

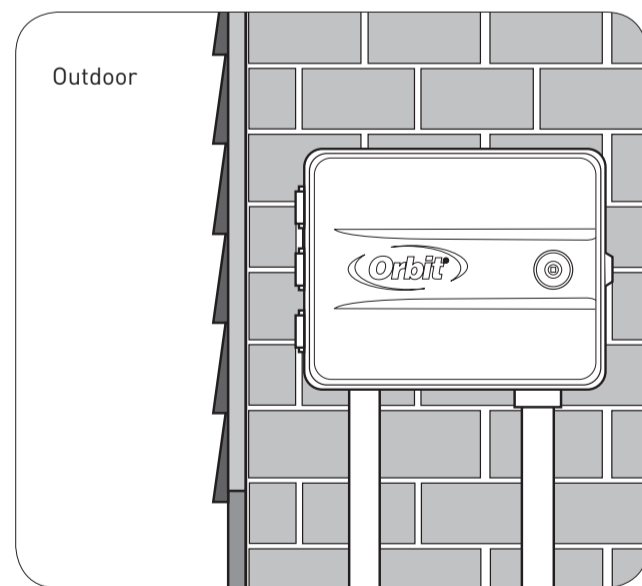

For detailed instructions on outdoor wiring, see manual page 8

Warning: Check state and local codes. Orbit recommends using a licensed electrical contractor for outdoor wiring of timer.

2. MOUNT TIMER

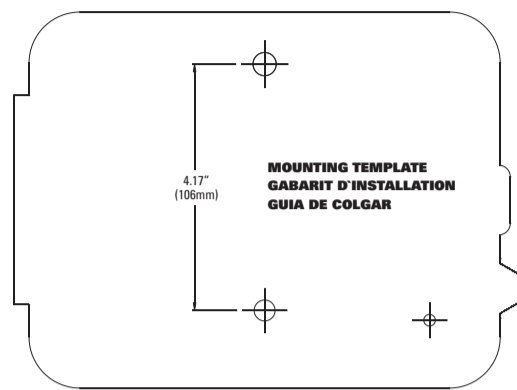

Use included mounting template to mark screw locations.

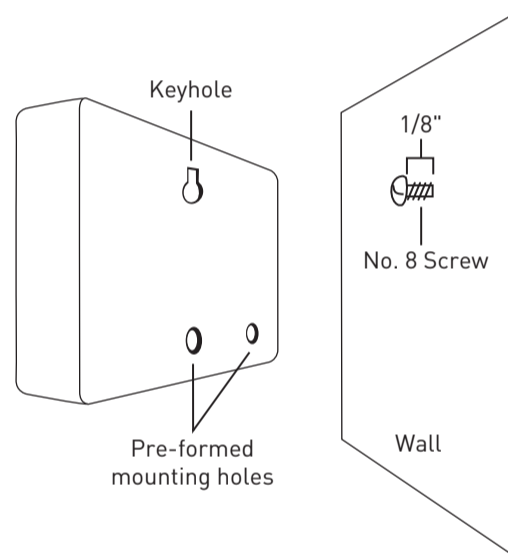

Hang timer on screw using keyhole.

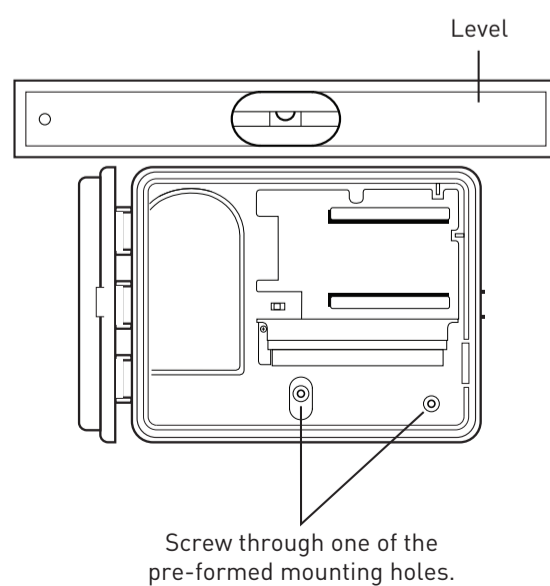

Screw through one of the pre-formed mounting holes.

3. CONNECT SPRINKLER VALVES TO TIMER WIRES

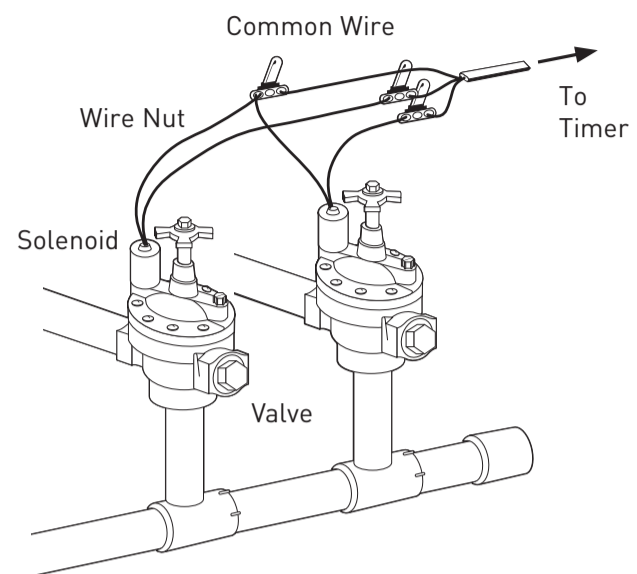

Connect one of the two wires from each valve to the common wire leading to the timer (usually white). Connect the other wire from each valve to one of the colored wires leading to the timer.

4. CONNECT VALVE WIRE TO TERMINAL

Do not connect to power source until after wiring valves to timer

Only connect one valve to each terminal (station)

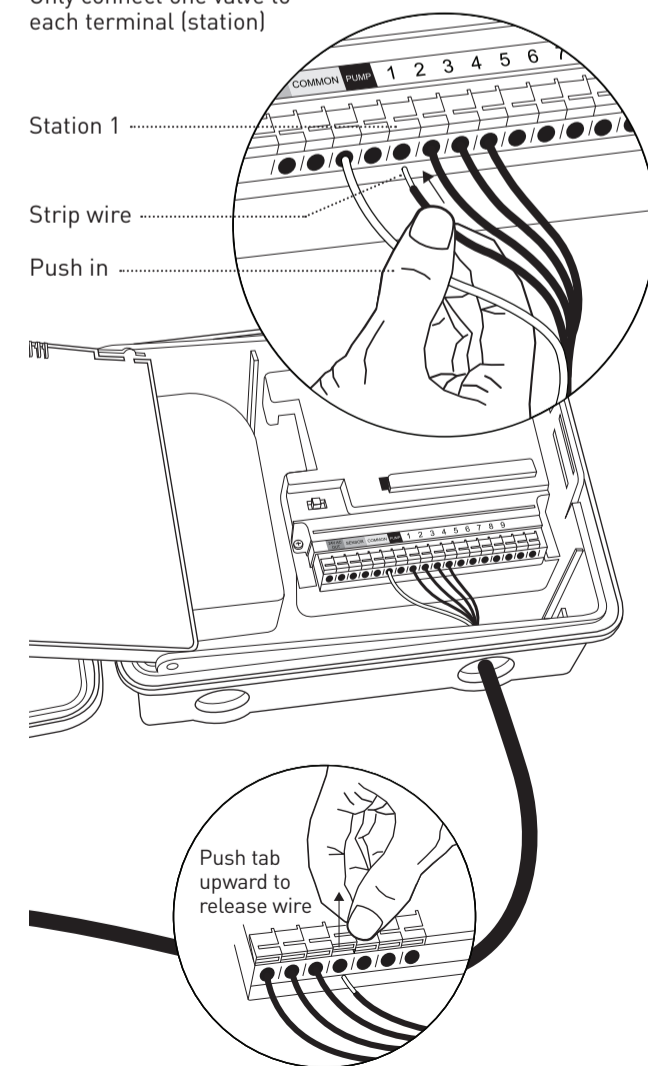

5. CONNECT TO ELECTRICAL POWER

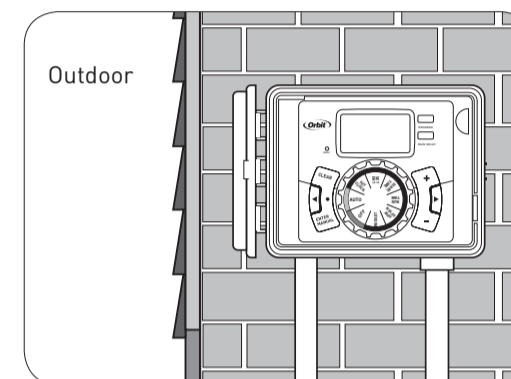
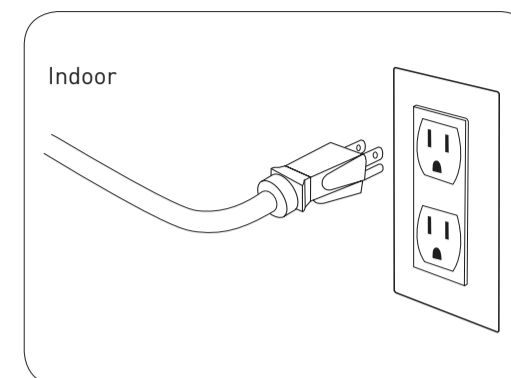

Warning: See manual for outdoor wiring instructions

6. ACTIVATE BATTERY

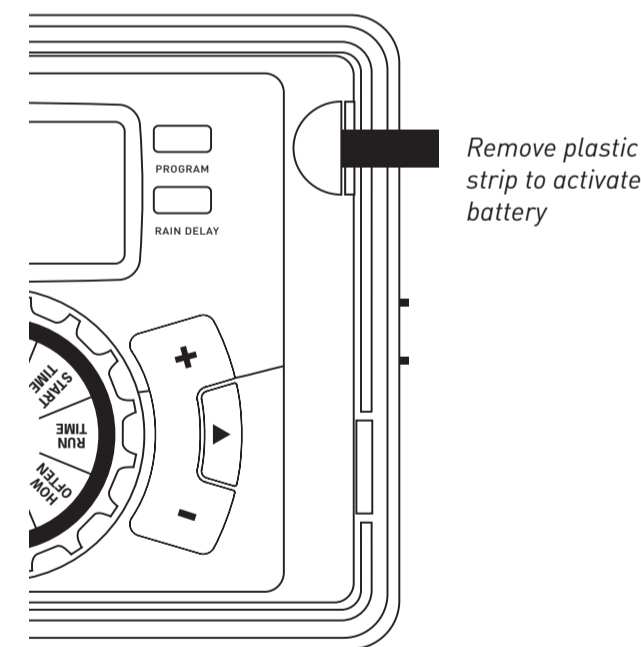

One Lithium CR2032 battery (included) is required to retain the program in memory during power loss. Annual replacement is recommended.

Remove the plastic strip to activate the pre-installed battery.

7. PROGRAM TIMER

A Set Current Time (e.g. pacific, mountain standard)



Turn dial to set clock enter current time (+/-)

B Set Date

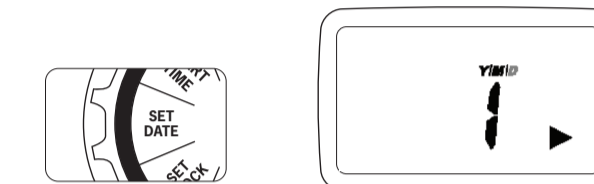

Turn dial to set date enter current date (+/-) (enter or arrows will advance)

C Set Start Time to begin watering

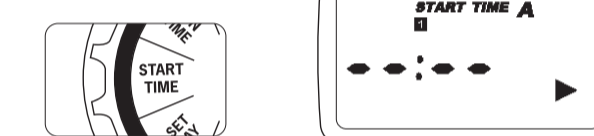

Turn the dial to the START TIME position. Enter one start time using the + or - buttons followed by the ENTER button. **Note:** Entering additional start times - If you want your sprinklers to water the same area multiple times a day, please refer to your manual.

D Select Watering Duration Set for each station then press enter

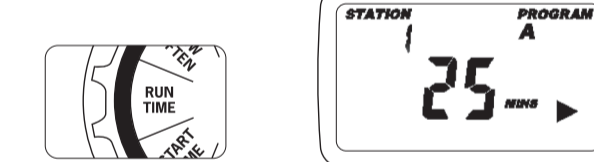

Turn dial to run time enter the watering duration (+/-) for each station (enter or arrow to move between stations)

E Set Watering Days or Interval

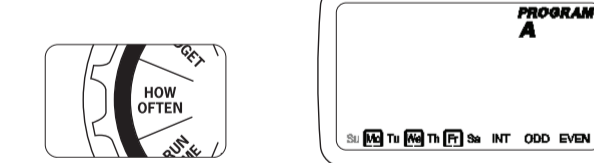

Turn dial to how often to select watering days (arrows to move and enter to select)

F Set Auto Mode

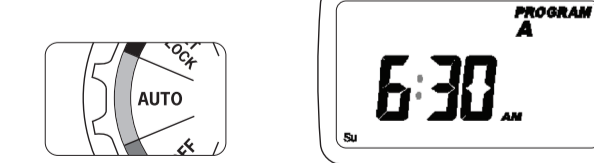

Turn dial to auto—you have programmed your timer!

(See page 9 of manual for detailed instructions on programming.)

GUÍA DE INICIO RÁPIDO DEL TEMPORIZADOR

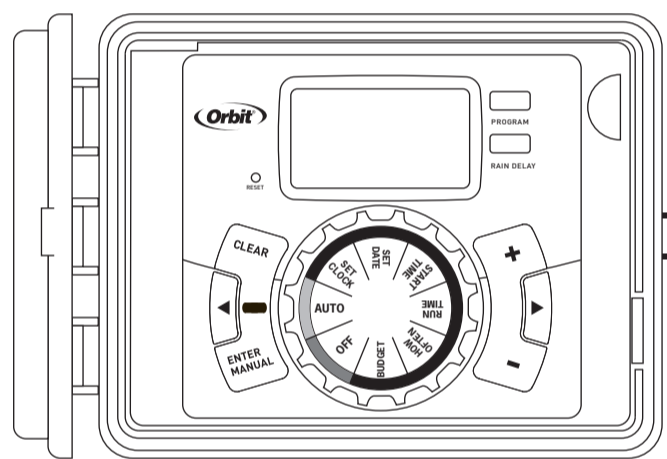

HERRAMIENTAS REQUERIDAS:
Destornillador Phillips
Pinzas pelacables

1. ELIJA UNA UBICACIÓN

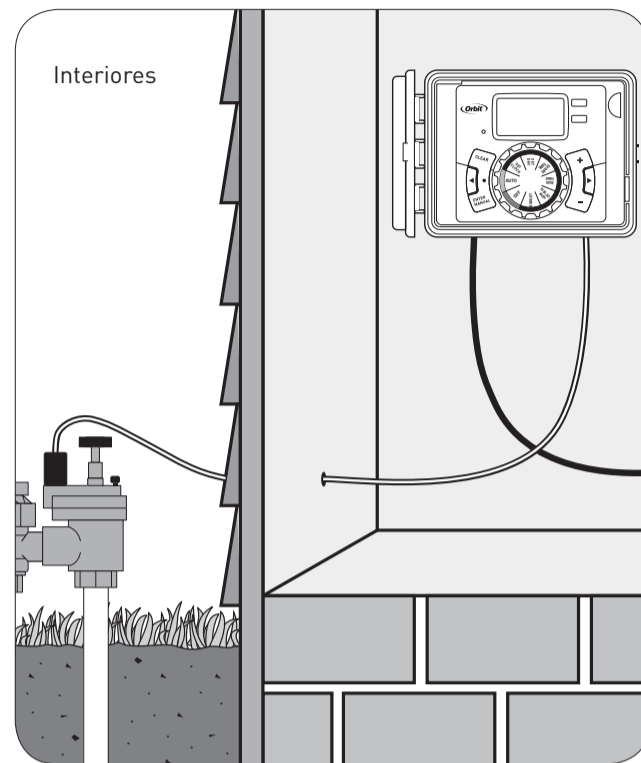

Mantenga en un lugar limpio, seco y alejado de la luz solar directa
Deje un espacio de 22,86 cm para la puerta oscilante

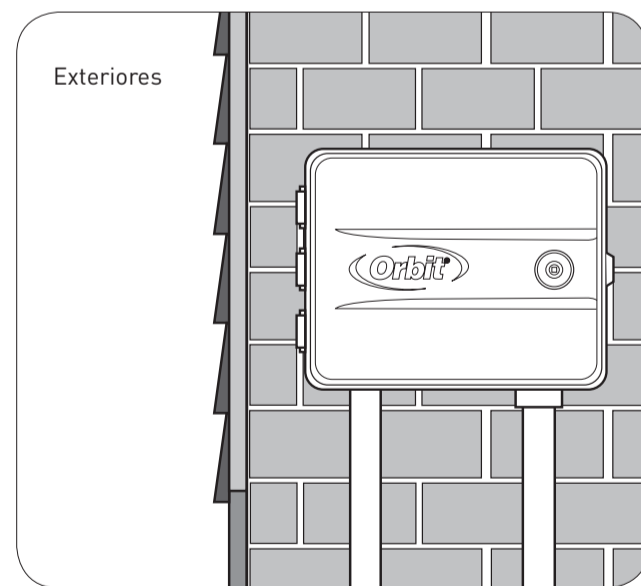

Consulte la página 8 del manual para obtener instrucciones detalladas sobre el cableado para exteriores

Advertencia: Cumpla con los códigos estatales y locales. Orbit recomienda que el cableado en exteriores del temporizador lo realice un contratista eléctrico autorizado.

2. MONTE EL TEMPORIZADOR

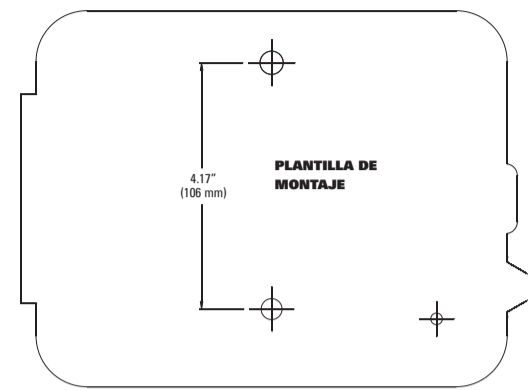

Use la plantilla de montaje incluida para marcar las ubicaciones de los tornillos.

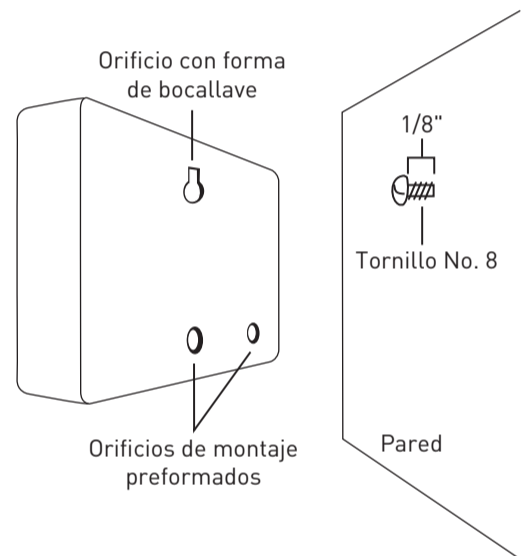

Cuelgue el temporizador en el orificio con forma de bocallave con un tornillo.

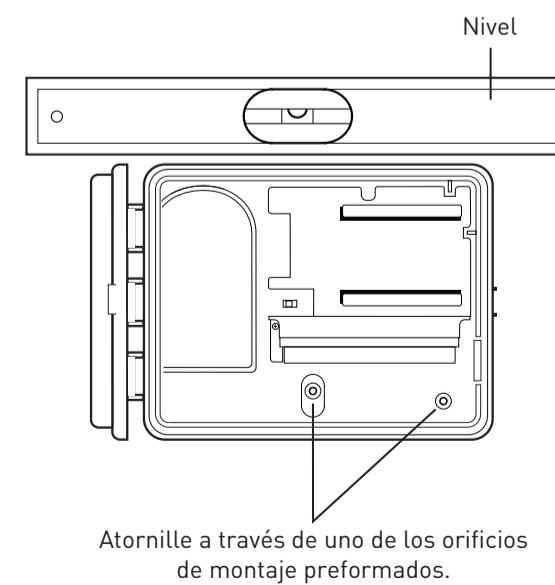

Atornille a través de uno de los orificios de montaje preformados.

3. CONECTE LAS VÁLVULAS DEL REGADOR A LOS CONDUCTORES DEL TEMPORIZADOR

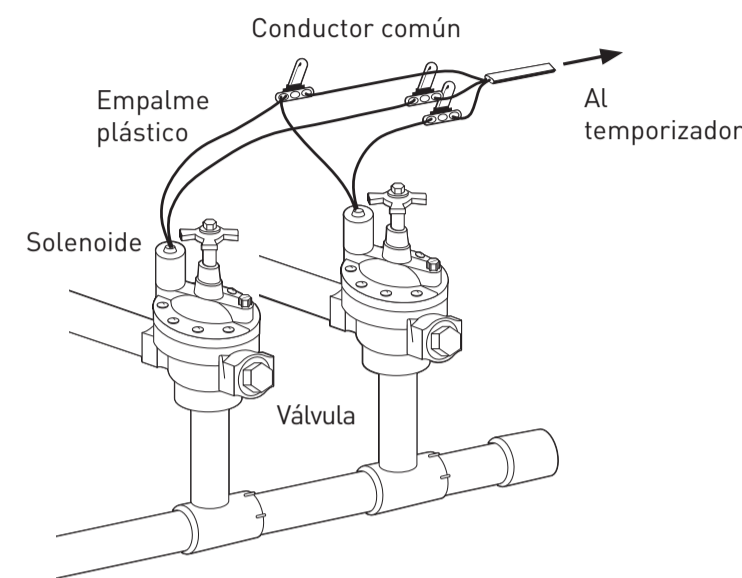

Conecte uno de los dos conductores de cada válvula al conductor común que va al temporizador (generalmente blanco). Conecte el otro conductor de cada válvula a uno de los conductores de colores que van al temporizador.

4. CONECTE EL CONDUCTOR DE LA VÁLVULA AL TERMINAL

No conecte al suministro de electricidad hasta haber cableado las válvulas al temporizador

Sólo conecte una válvula a cada terminal (estación).

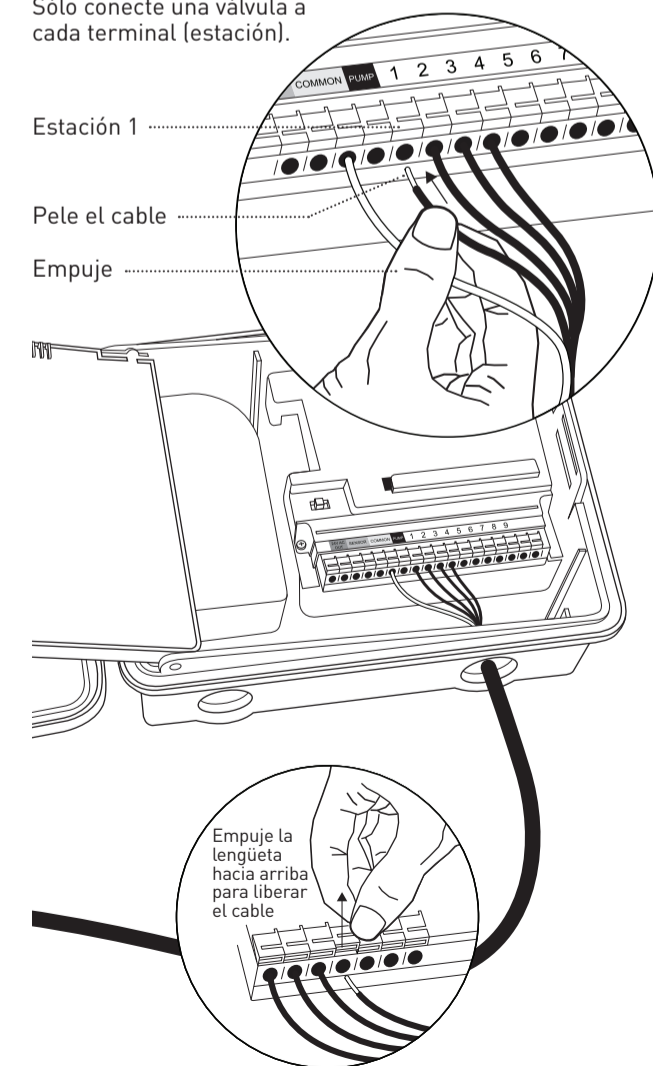

Estación 1

Pele el cable

Empuje

Empuje la lengüeta hacia arriba para liberar el cable

5. CONECTE A LA ALIMENTACIÓN ELÉCTRICA

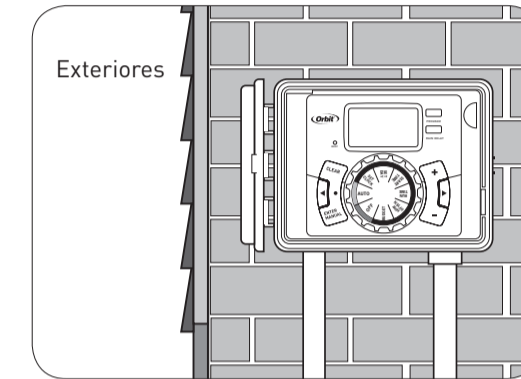
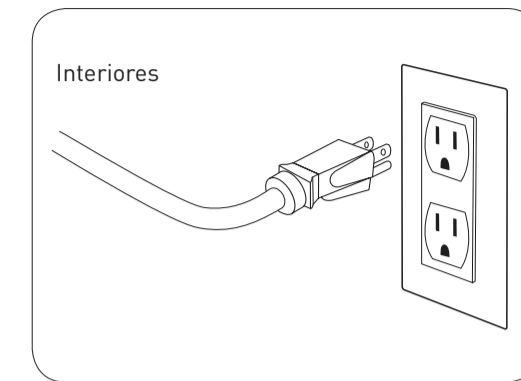

Advertencia: Consulte el manual para obtener instrucciones sobre cableado en exteriores.

6. ACTIVE LA BATERÍA

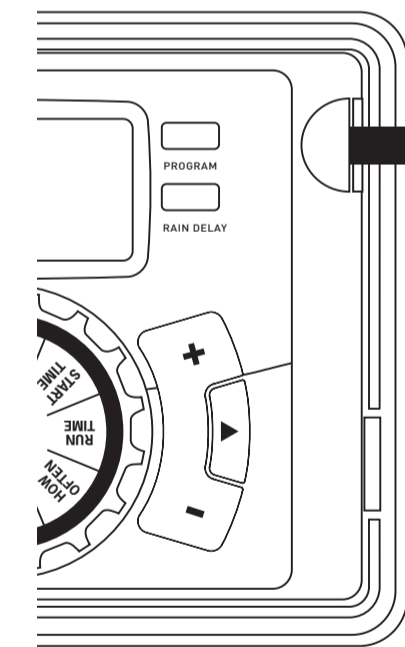

Retire la cinta plástica para activar la batería

Se requiere una batería de litio CR2032 (incluida) para mantener el programa en la memoria durante cortes de electricidad. Se recomienda su reemplazo cada año.

Retire la cinta plástica para activar la batería preinstalada.

7. programe el TEMPORIZADOR

A Configure la hora actual (por ejemplo, del pacífico, estándar de la montaña)



Gire el selector a "set clock" e ingrese la hora actual (+/-)

B Configure la fecha

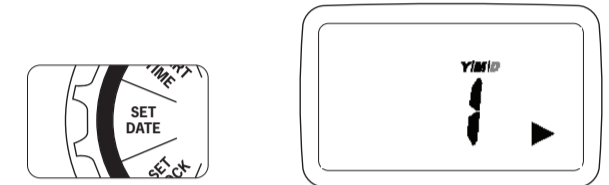

Gire el selector a "set date" e ingrese la fecha actual (+/-) (Intro o las flechas avanzarán)

C Configure la hora de inicio para comenzar a regar



Gire el selector a la posición START TIME. Ingrese una de las horas de inicio con ayuda de los botones + o - y del botón ENTER. Nota: Para ingresar horas de inicio adicionales: Si desea que sus regadores rieguen la misma área varias veces al día, vea el manual.

D Seleccione la duración del riego para cada estación y luego presione Enter

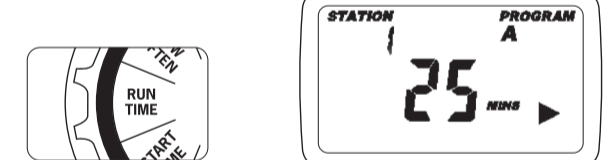

Gire el selector a "run time" e ingrese la duración de riego (+/-) para cada estación (Intro o las flechas se moverán entre estaciones)

E Configure los días o intervalos de riego



Gire el selector a "how often" para seleccionar los días de riego (flechas para mover e intro para seleccionar)

F Configure el modo automático

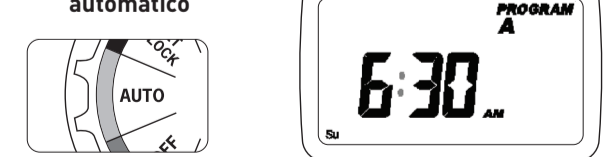

Gire el selector a "auto": ¡su temporizador ya está programado!

(Consulte la página 9 del manual para obtener instrucciones detalladas sobre la programación).

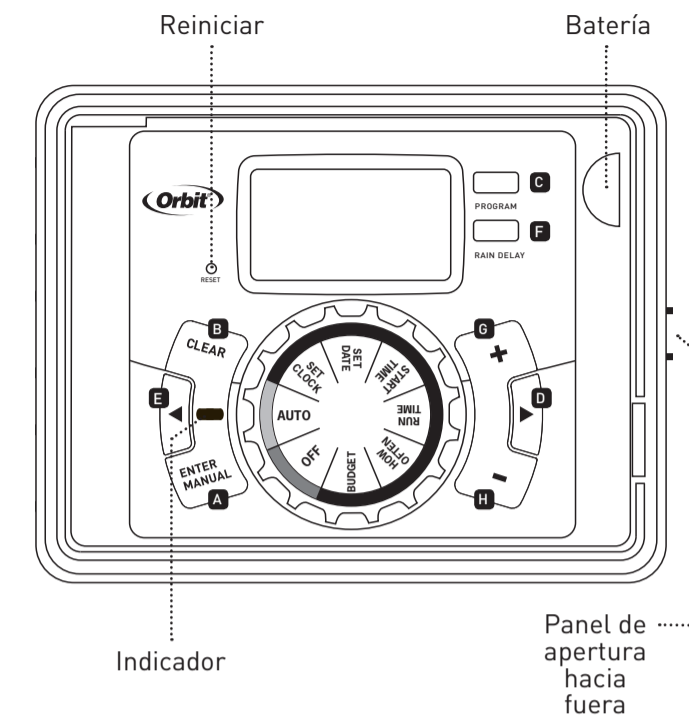

Funciones de los botones:

- A** ENTER: Para confirmar una nueva configuración MANUAL: Para regar manualmente
- B** CLEAR: Para borrar una configuración
- C** PROGRAM: Para cambiar entre programas: A, B y C
- D** ARROW [▶]: Para pasar a la siguiente configuración / estación de riego o moverse a otros programas/configuraciones
- E** ARROW [◀]: Para volver a la configuración anterior / estación de riego o moverse a otros programas/configuraciones
- F** RAIN DELAY: Para detener el funcionamiento durante 24 a 72 horas por lluvia y otros factores
- G** [+]: Para aumentar una configuración numérica
- H** [-]: Para disminuir una configuración numérica

Funciones de las posiciones del selector:

- I** AUTO: Modo de riego
- J** SET CLOCK: Para configurar el calendario y la hora del reloj
- K** SET DATE: Días, mes y año
- L** START TIME: Para configurar la hora de comienzo del riego
- M** RUN TIME: Para configurar la duración del riego para cada estación
- N** HOW OFTEN: Configura la frecuencia de los días de riego
- O** BUDGET: Ajusta el riego total como un porcentaje
- P** OFF: Apaga todas las estaciones