

# SLOAN® Pressure Assist Toilet Installation Instructions

## THE RIGHT CHOICE

We thank you for your purchase. Our products are 100% tested but should you have any questions, please contact us by phone or visit our website.



## RECOMMENDED TOOLS AND MATERIALS

- 10" Adjustable Wrench • Level • Screwdriver
- Putty Knife • Sponge • 1/2" Nut Driver or Socket
- Safety Glasses • Hacksaw • Wax Seal or Outlet Gasket
- Supply Shut-Off Valve • Tape Measure • Tubing Cutter
- Flexible/braided hose or copper line water supply with 7/8" connector

## BEFORE YOU BEGIN

1. Observe all local plumbing and building codes.
2. Carefully inspect the new toilet and components for damage.

**NOTE:** Porcelain toilets are extremely fragile. Please handle with care to avoid breakage.

3. Plumbing system requirements:  
Minimum supply pressure:  
1.6 gpf/6.0 Lpf & 1.28 gpf/4.8 Lpf – 20 psi  
1.0 gpf/3.8 Lpf – 25 psi  
Maximum water supply pressure: 80 psi

## 1. REMOVAL OF EXISTING TOILET

- Turn the water supply off. Flush the toilet, and sponge out any remaining water.
- Disconnect the water supply connection.
- Remove the bolt caps and nuts, the toilet, and T-bolts from the closet flange.
- Cover drain with rag to prevent sewer gases from entering the restroom and scrape off the old wax seal from the closet flange.

**!WARNING!** Hazardous gases can escape through the closet flange if new toilet is not installed quickly. A temporary fix: place a large rag in the closet flange.

## 2. INSTALLING NEW TOILET BOWL

- Insert new T-bolts into closet flange.
- Set the toilet bowl on its side or upside down on protective padding.
- Place and press a new wax seal around the toilet bowl outlet horn.
- Remove the temporary rag (if used) from the closet flange.

- Carefully align and lower the toilet flange over the T-bolts.
- Evenly apply your full body weight onto the top of the toilet bowl until it makes full contact with floor to seal.

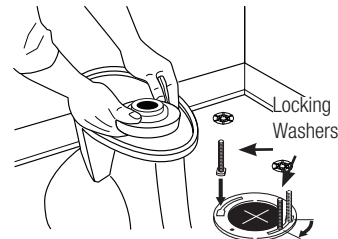

**IMPORTANT** Do not lift or rock the toilet after placement. A new gasket must be installed if the seal is broken.

- Place the plastic bolt cap bases, washers, and nuts onto the T-bolts.
- Alternately tighten the nuts until snug. Verify that toilet is leveled.

**IMPORTANT** Do not overtighten the nuts, breakage and chipping can occur.

- If the bolts extend more than 1/4" (6 mm) from the top of the nut, cut off any excess with a hacksaw, and file the cut edges.

**IMPORTANT** Product damage can occur if using a sawblade to cut off the excess T-bolt length. Make sure vitreous china is protected and covered.

- Snap the bolt caps over the bolt onto the cap base.

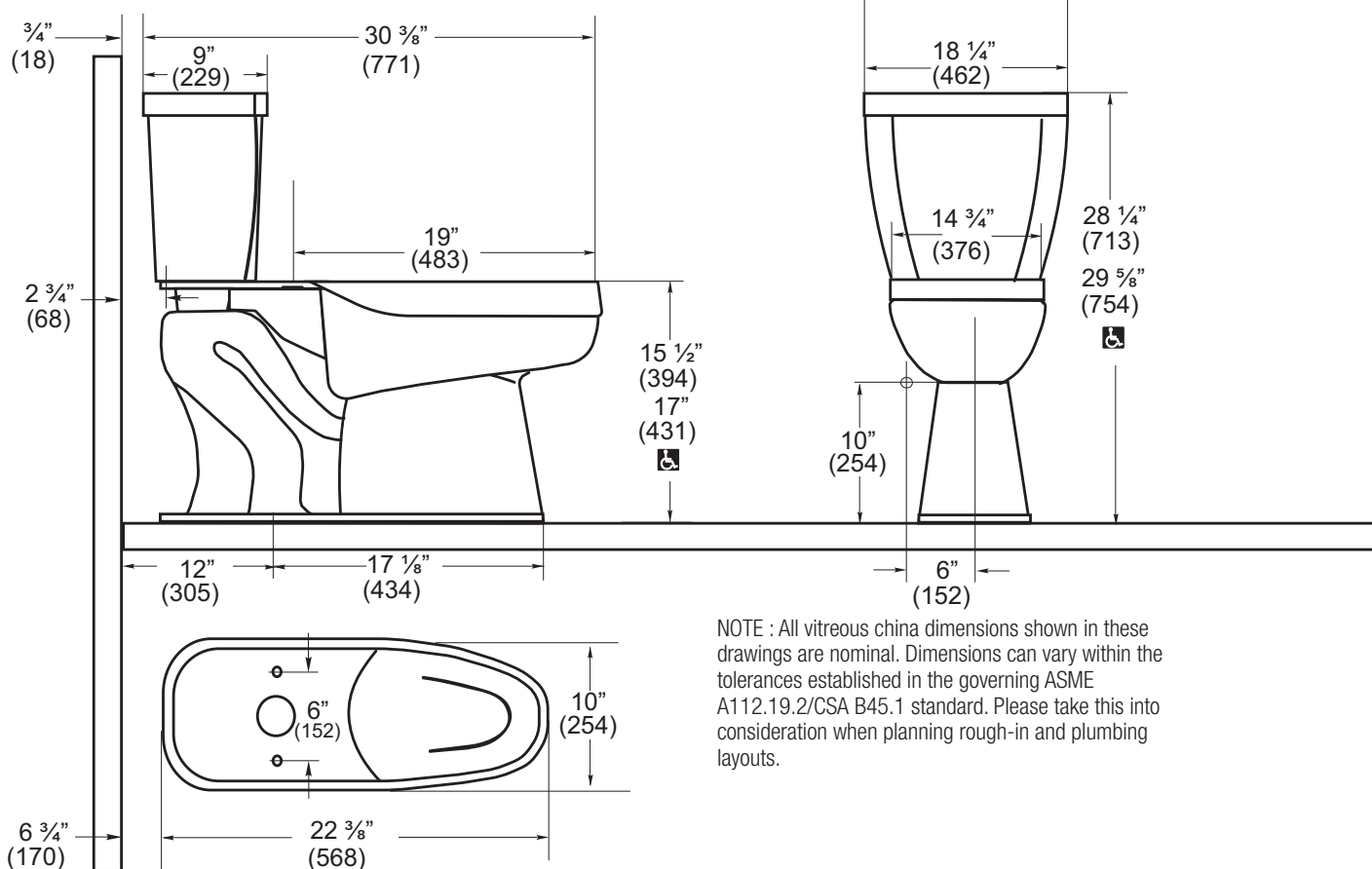

## 3. INSTALL TANK TO BOWL

- Turn the tank upside down and rest on protective padding.
- Install the tank gasket over the bottom threads of the flush valve making sure that the tank gasket covers the flush valve nut and the tapered side is toward the bowl.
- Lift the tank, right side up and lower the onto the bowl by centering the gasket and aligning the tank bolts over the corresponding holes on the bowl.

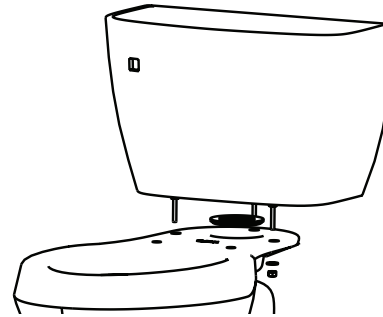

- Secure with metal washers and nuts (see illustration).
- Tighten bolts alternately to achieve a watertight seal at the gasket and ensure the tank is level.

**IMPORTANT** Do not overtighten the nuts, breakage and chipping can occur.

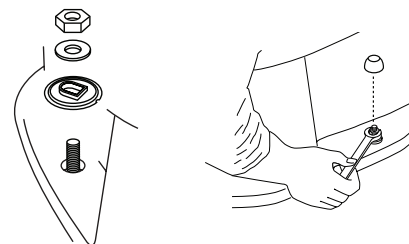

## 4. CONNECT WATER SUPPLY LINE

- Connect the water supply valve to the inlet supply valve on the bottom of the toilet tank.

**NOTE:** Braided flexible hose or rigid copper line (not supplied) can be used.

- Open the water supply valve, flush the toilet several times and check for leaks at the connections and the base of the tank.
- If desired place a bead of caulk (not supplied) around the base of the toilet bowl where it contacts the floor.

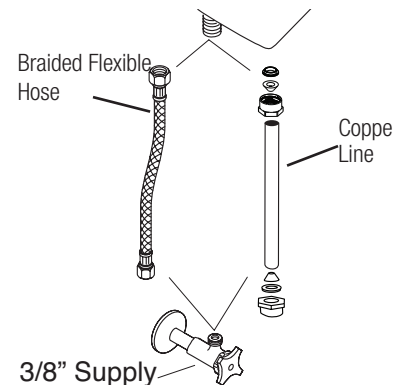

## 5. INSTALL TANK LID AND SEAT

- Place lid onto tank and install toilet seat (not included) according to seat manufacturer's instructions.

## SLOAN PRESSURE ASSIST TOILET TROUBLESHOOTING GUIDE

### 1. Poor Flush.

- A. Check the overall height of the lever in comparison to the frame, and adjust if required.
- B. Make sure water supply valve is fully open.
- C. Flush the supply line to clear any debris and clean inlet screen.
- D. Check bowl (main jet, rim holes and trapway), drain line, and vent for blockage.

- E. Check water pressure supply, operating range is 20-80 PSI (503 Series), 25-80 PSI (504 Series).

### 2. Pressure vessel takes a long time to fill.

- A. Make sure water supply valve is fully open.
- B. Flush the supply line to clear any debris and clean inlet screen.

- C. Check water pressure supply, operating range is 20-80 PSI (503 Series), 25-80 PSI (504 Series).

### 3. Noisy pressure vessel water refill.

- A. Flush the supply line to clear any debris and clean inlet screen.
- B. Flush the toilet and hold the handle down for 30 to 40 seconds to flush the system.

### 4. Water continues to flow through the vessel and will not refill.

- A. Check the overall height of the lever in comparison to the frame, the cable connection to the frame and lever, and adjust if required.

- B. Make sure water supply valve is fully open.
- C. Flush the supply line to clear any debris and clean inlet screen.

- D. Check cartridge and adjust if required.

### 5. Handle does not activate flush.

- A. Check the cable cassette connection to handle the cable connection to the frame and lever, and adjust if required.

- B. Make sure water supply valve is fully open.

- C. Flush the supply line to clear any debris and clean inlet screen.

### 6. If the water rises in bowl during the flush and stays there, or drains slowly.

- A. Check bowl (main jet, rim holes and trapway), drain line, and vent for blockage.

### 7. Leaking tanks.

- A. Check the tank-to-bowl gasket to ensure it is aligned properly and tighten the tank bolts.
- B. Check tank for cracks. If cracked the tank must be replaced.
- C. Check tank bolts. Rubber washers may be corroded or bolts may be loose. Replace or tighten as necessary.

**NOTE:** be careful not to overtighten nuts on tank as this may result in cracking the tank.

**NOTE:** It is normal to have some residual water (less than 1") inside the tank. The vessel is equipped with a drain valve to drain off excess water.

## 8. Cleaning and Maintenance

Clean water closet at least once per week with a cleaner safe for vitreous china. Spray and wipe clean using soft cloth. Soft abrasive cleaners may be used to remove stains. If you live in a hard water area, you should make certain that the holes under the rim are kept clean and free of mineral build up for proper bowl performance. Make sure to periodically clean the in-line filter located in the water inlet of the water supply valve.

**CAUTION:** Do not use any in-tank cleaners or deodorizers. Products containing chlorine (calcium hypochlorite) can seriously damage the Flushmate as well as the fittings in your tank. This damage can cause leakage and property damage. For more complete up-to date information please visit us at [www.sloan.com](http://www.sloan.com).

If further assistance is required, If you should still have trouble contact Sloan Technical Support at: 1-888-SLOAN-14 (1-888-756-2614)

## LIMITED WARRANTY

Sloan Valve Company warrants its products to be made of first class materials, free from defects of material or workmanship under normal use and to perform the service for which they are intended in a thoroughly reliable and efficient manner when properly installed and serviced, for a period of three years (one year for special finishes) from date of purchase. During this period, Sloan Valve Company will, at its option, repair or replace any part or parts which prove to be thus defective if returned to Sloan Valve Company, at customer's cost, and this shall be the sole remedy available under this warranty. No claims will be allowed for labor, transportation or other incidental costs. This warranty extends only to persons or organizations who purchase Sloan Valve Company's products directly from Sloan Valve Company for purpose of resale.

**THERE ARE NO WARRANTIES WHICH EXTEND BEYOND THE DESCRIPTION ON THE FACE HEREOF. IN NO EVENT IS SLOAN VALVE COMPANY RESPONSIBLE FOR ANY CONSEQUENTIAL DAMAGES OF ANY MEASURE WHATSOEVER.**

**NOTE:** IN NO EVENT SHALL THE SLOAN VALVE COMPANY BE LIABLE FOR INCIDENTAL DAMAGES, RESULTING FROM IMPROPER INSTALLATION, OR FOR DAMAGES CAUSED BY NEGLIGENCE, ABUSE OR ALTERATION.

The information contained in this document is subject to change without notice.

SLOAN  
10500 Seymour Avenue  
Franklin Park, IL 60131  
Phone: 1-800-9-VALVE-9 (982-5839)  
or 1-847-671-4300  
Fax: 1-800-447-8329 or 1-847-671-4380  
[www.sloan.com](http://www.sloan.com)  
Copyright © 2018 Sloan Valve Company  
Code No. 0816202 Rev.1 (4/18)

# SLOAN® Instrucciones de Instalación de Inodoro Asistido por Presión

## LA ELECCIÓN CORRECTA

Le agradecemos por su compra. Nuestros productos se prueban al 100%, pero si tiene alguna pregunta, por favor contáctenos por teléfono o visite nuestro sitio web.



## HERRAMIENTAS Y MATERIALES RECOMENDADOS

- Llave Ajustable de 10"
- Nivel
- Desarmador
- Espátula
- Esponja
- Extractor o Dado para Tuercas
- Lentes de Seguridad
- Sierra
- Sello de Cera o Empaque de Salida
- Válvula de Corte de Suministro
- Cinta de Medir
- Cortador de Tubos
- Manguera flexible/trenzada o suministro de agua de línea de cobre con conector de 7/8"

## ANTES DE COMENZAR...

1. Observe todos los códigos locales de plomería y construcción.
2. Inspeccione con cuidado si el nuevo inodoro y componentes presentan daños.

**NOTA:** Los inodoros de cerámica son extremadamente frágiles. Por favor manéjelos con cuidado para evitar roturas.

### 3. Requerimientos del sistema de plomería:

- Presión mínima de suministro:  
6.0 Lpd/1.6 gpd y 4.8 Lpd/1.28 gpd – 20 psi  
3.8 Lpd/1.0 gpd – 80 psi
- Presión máxima de suministro de agua: 80psi

## 1. REMOCIÓN DEL INODORO EXISTENTE

- Cierre el suministro de agua. Descargue el inodoro, y seque con esponja cualquier agua restante.
- Desconecte la conexión del suministro de agua.
- Remueva las tapas y tuercas de pernos, el inodoro y los pernos en T del chapetón del sanitario.
- Cubra el desagüe con un trapo para evitar que los gases del drenaje entren al baño y remueva el sello de cera antiguo raspándolo del chapetón del sanitario.

**¡ADVERTENCIA!** Pueden escapar gases peligrosos a través del chapetón de suministro si no se instala rápidamente el nuevo inodoro. Un arreglo temporal: coloque un trapo grande en el chapetón del sanitario.

## 2. INSTALACIÓN DEL NUEVO INODORO

- Inserte pernos en T nuevos en el chapetón de suministro.
- Coloque la tasa del inodoro sobre su costado o al revés sobre el relleno protector.
- Coloque y oprima un sello de cera nuevo alrededor del codo de salida de la taza del inodoro.
- Remueva el trapo temporal (si se utilizó) del chapetón del sanitario.

- Alinee con cuidado y baje el chapetón del inodoro sobre los pernos en T.
- Aplique uniformemente todo el peso de su cuerpo sobre la parte superior de la taza del inodoro hasta que haga contacto completo con el piso para sellar.

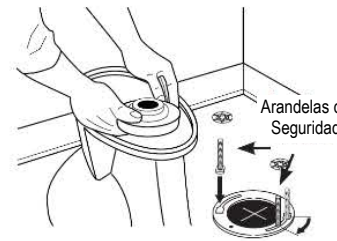

**IMPORTANTE:** No levante ni meza el inodoro después de colocar. Se debe instalar un nuevo empaque si se rompe el sello.

- Coloque las bases, arandelas y tuercas de la tapa plástica del perno en los pernos en T.
- Apriete alternadamente las tuercas hasta que estén ceñidas. Verifique que el inodoro esté nivelado.

**IMPORTANTE:** No apriete en exceso las tuercas, puede ocurrir rompimiento y astillamiento.

- Si los pernos se extienden más de 6 mm (1/4") de la parte superior de la tuerca, corte cualquier exceso con una sierra de arco y lime los bordes de corte.

**IMPORTANTE:** Puede ocurrir daño al producto si se usa una hoja de sierra para cortar la longitud excesiva del perno en T. Asegúrese de que la cerámica esté protegida y cubierta

- Encaje las tapas de los pernos sobre el perno en la base de la tapa.

## 3. INSTALE EL TANQUE A LA TAZA

- Voltee el tanque al revés y reposando sobre el relleno protector.
- Instale el empaque del tanque sobre las roscas del fondo del fluxómetro asegurándose de que el empaque del tanque cubra la tuerca del fluxómetro y que el lado ahusado esté hacia la taza.
- Levante el tanque, lado derecho hacia arriba y baje hacia la taza centrando el empaque y alineando los pernos del tanque sobre los orificios correspondientes en la taza.

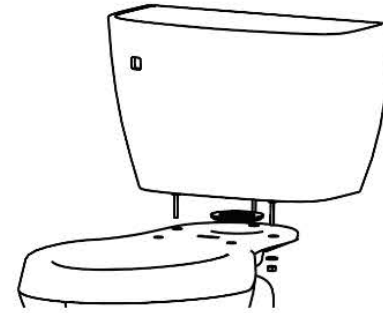

- Asegure con arandelas y tuercas metálicas. (ver ilustración).
- Apriete los pernos de manera alternada para lograr un sello hermético en el empaque y asegurar que el tanque esté nivelado.

**IMPORTANTE:** No apriete en exceso las tuercas, puede ocurrir rompimiento y astillamiento.

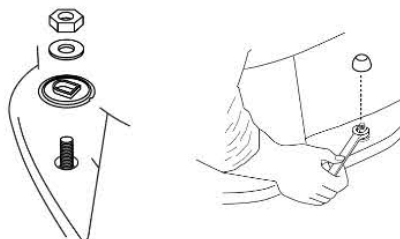

## 4. CONECTE LA LÍNEA DE SUMINISTRO DE AGUA

- Conecte la válvula de suministro de agua a la válvula de suministro de entrada en el fondo del tanque del inodoro
- NOTA:** Se puede utilizar una manguera flexible trenzada o una línea de cobre rígida (no incluidas)
- Abra la válvula de suministro de agua, descargue el inodoro varias veces y revise si hay fugas en las conexiones y en la base del tanque.
  - Si lo desea coloque un cordón de sellador (no incluido) alrededor de la base de la taza del inodoro en donde hace contacto con el piso.

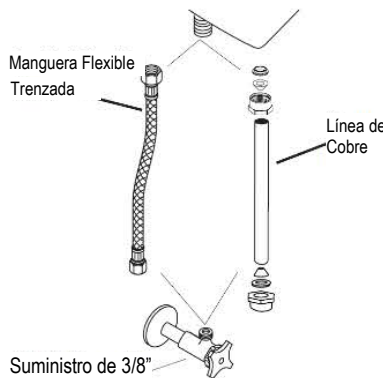

## 5. INSTALE LA TAPA DEL TANQUE Y EL ASIENTO

- Coloque la tapa en el tanque e instale el asiento del inodoro (no incluido) de acuerdo con las instrucciones del fabricante del asiento.

## GUÍA DE SOLUCIÓN DE PROBLEMAS INODORO CON ASISTENCIA DE PRESIÓN SLOAN

### 1. Descarga Deficiente

- Revise la altura total de la palanca en comparación con el marco, y ajuste si se requiere.
- Asegúrese de que la válvula de suministro de agua esté totalmente abierta.
- Descargue la línea de suministro para limpiar toda basura y limpie el cedazo de entrada.
- Revise si la taza (chorro principal, orificios del borde y vía de trampa), la línea de desagüe y la rejilla tienen obstrucciones.
- Revise el suministro de presión de agua; el rango operativo es 20-80 PSI (Serie 503), 25-80 PSI (Serie 504).

### 2. El recipiente de presión toma mucho tiempo en llenarse.

- Asegúrese de que la válvula de suministro de agua esté totalmente abierta.
- Descargue la línea de suministro para limpiar toda basura y limpie el cedazo de entrada.
- Revise el suministro de presión de agua; el rango operativo es 20-80 PSI (Serie 503), 25-80 PSI (Serie 504).

### 3. Recipiente de presión ruidoso al reabastecer agua.

- Descargue la línea de suministro para limpiar toda basura y limpie el cedazo de entrada.
- Descargue el inodoro y retenga bajada la manija por 30 o 40 segundos para descargar el sistema.

### 4. El agua continúa fluyendo por el recipiente y no se reabastece.

- Revise la altura total de la palanca en comparación con el marco, la conexión del cable al marco y a la palanca, y ajuste si se requiere.
- Asegúrese de que la válvula de suministro de agua esté totalmente abierta.
- Descargue la línea de suministro para limpiar toda basura y limpie el cedazo de entrada.
- Revise el cartucho y ajuste si se requiere.

### 5. La manija no activa la descarga.

- Revise la conexión del cartucho del cable a la manija, la conexión del cable al marco y a la palanca, y ajuste si se requiere.
- Asegúrese de que la válvula de suministro de agua esté totalmente abierta.
- Descargue la línea de suministro para limpiar toda basura y limpie el cedazo de entrada.

### 6. Si el agua sube en la taza durante la descarga y permanece ahí, o drena lentamente.

- Revise si la taza (chorro principal, orificios del borde y vía de trampa), la línea de desagüe y la rejilla tienen obstrucciones.
- Tanques con fuga.

- Revise el empaque de tanque a taza para asegurarse de que esté alineado correctamente y apriete los pernos del tanque.
  - Revise si el tanque tiene grietas. Si el tanque tiene grietas, debe reemplazarse.
  - Revise los pernos del tanque. Las arandelas de hule pueden estar corroidas o los pernos estar sueltos. Reemplace o apriete conforme sea necesario.
- NOTA:** tenga cuidado de no apretar en exceso las tuercas en el tanque pues esto puede resultar en agrietar el tanque.
- NOTA:** es normal tener algo de agua residual (menos de 1") dentro del tanque. El recipiente está equipado con una válvula de desagüe para drenar el exceso de agua.

## 8. Cuidado y Mantenimiento

Limpie el sanitario al menos una vez por semana con un limpiador seguro para cerámica. Rocíe y limpie tallando con un trapo suave. Se pueden utilizar limpiadores abrasivos suaves para remover manchas. Si vive en un área de agua dura, debe asegurarse de que los orificios debajo del borde se mantengan limpios y libres de acumulación mineral para obtener un desempeño adecuado de la taza. Use un cepillo de mango largo para limpiar los orificios del borde. Asegúrese de limpiar periódicamente el filtro en línea ubicado en la entrada de agua de la válvula de suministro de agua.

**PRECAUCIÓN:** No utilice ningún limpiador o desodorante que se coloque dentro del tanque. Los productos que contienen cloro (hipoclorito de calcio) pueden dañar gravemente a Flushmate así como a los conectores en su tanque. Este daño puede causar fuga y daños materiales. Para información actualizada más completa, visítenos por favor en [www.sloan.com](http://www.sloan.com). Si requiere asistencia adicional, si aún tiene problemas, contacte a Soporte Técnico de Sloan al 1-888-SLOAN-14 (1-888-756-2614).

## GARANTÍA LIMITADA

Sloan Valve Company garantiza que sus productos estarán hechos con materiales de primera clase, libres de defectos en material y mano de obra bajo uso normal y que brindarán el servicio para el que fueron destinados de manera completamente confiable y eficiente cuando se les instala y se les da servicio adecuadamente, por un periodo de tres años (un año para acabados especiales) desde la fecha de compra. Durante este periodo, Sloan Valve Company, a su discreción, reparará o reemplazará cualquier parte o partes que se comprueben que estén defectuosas si se devuelven a Sloan Valve Company, a cargo del cliente, y este será el único y exclusivo arreglo de acuerdo con la presente garantía. No se permitirá ninguna reclamación por mano de obra, transporte u otros costos incidentales. Esta garantía se extiende únicamente a personas u organizaciones que adquieran productos de Sloan Valve Company directamente de Sloan Valve Company para fines de reventa.

**NO EXISTEN GARANTÍAS QUE SE EXTIENDAN MÁS ALLÁ DE LA DESCRIPCIÓN DE LA PRESENTE CARÁTULA. EN NINGÚN CASO SLOAN VALVE COMPANY ES RESPONSABLE POR NINGÚN DAÑO RESULTANTE DE NINGÚN TIPO.**

**NOTA: EN NINGÚN CASO SLOAN VALVE COMPANY SERÁ RESPONSABLE POR DAÑOS INCIDENTALES RESULTANTES DE UNA INSTALACIÓN INCORRECTA, O POR DAÑOS OCASIONADOS POR NEGLIGENCIA, ABUSO O ALTERACIÓN.**

La información contenida en este documento está sujeta a cambios sin previo aviso.

SLOAN  
10500 Seymour Avenue  
Franklin Park, IL 60131  
Teléfono: 1-800-9-VALVE-9 (982-5839)  
o 1-847-671-4300  
Fax: 1-800-447-8329 o 1-847-671-4380  
[www.sloan.com](http://www.sloan.com)

Copyright © 2018 Sloan Valve Company  
Código No. 0816202 Rev. 1 (4/18)

